

TESLA

SZABADONÁLLÓ GÁZTŰZHELY

CG5400SW

CG6400SX

Használati útmutató

HU



A képek csak illusztrációk, a termék ezektől eltérő lehet.

Kedves Vásárlónk,

Köszönjük, hogy termékünket választotta. Javasoljuk, hogy a készülék használata előtt figyelmesen olvassa el a használati útmutatót, és őrizze meg későbbi használatra is.

MEGJEGYZÉS

Ez a felhasználói kézikönyv több modellhez készült. Előfordulhat, hogy az Ön készülékénél a kézikönyvben megadott egyes funkciók nem állnak rendelkezésre. Minden készülékünk kizárólag háztartási használatra, nem pedig kereskedelmi használatra készült. A (*)-gal jelölt termékek opcionálisak.

FONTOS FIGYELMEZTETÉSEK

1. A beszerelést és a javítást kizárólag szakszerviz végezheti el. A gyártó nem vállal felelősséget az illetéktelen személyek által végzett műveletekért.
2. Kérjük, hogy figyelmesen olvassa el ezt a útmutatót, mivel csak így tudja biztonságosan és helyesen használni a készüléket.
3. A sütőt az utasítások szerint kell használni.
4. A 8 év alatti gyermekeket és a háziállatokat tartsa távol a használat során a készüléktől.
5. **FIGYELMEZTETÉS:** A grill használata közben a hozzáférhető részek felforrósodnak. Tartsa távol gyermekeit a készüléktől.
6. **FIGYELMEZTETÉS:** Tűzveszély; ne tároljon anyagokat a sütőfelületen.
7. **FIGYELMEZTETÉS:** A készülék és a hozzáférhető alkatrészek működés közben felforrósodnak.
8. A készülék beállítási követelményei az adattáblán vannak feltüntetve.
9. A hozzáférhető részek a grill használatakor felforrósodnak. Tartsa távol gyermekeit a készüléktől!
10. **FIGYELMEZTETÉS:** Ez a készülék főzésre szolgál. Nem szabad más célra, például helyiség fűtésére használni.
11. A készülék tisztításához ne használjon gőztisztítót.
12. Ügyeljen arra, hogy a sütő ajtaja teljesen zárva legyen, miután behelyezte az ételt.
13. SOHA ne próbálja meg vízzel eloltani a tüzet. Áramtalanítsa a készüléket, majd fedje le a lángot egy fedővel vagy egy tűzvédelmi takaróval.
14. Tartsa távol a készüléktől a 8 év alatti gyermekeket.
15. Ne érintse meg a fűtőelemeket.
16. **FIGYELMEZTETÉS:** A főzési folyamatot mindvégig felügyelni kell.
17. A készüléket gyermekek, valamint fizikai, érzékszervi vagy értelmi képességeikben korlátozott, illetve a készüléket és annak használatát nem ismerő személyek csak olyan felügyelete mellett használhatják, aki a berendezés biztonságos módon történő használatára és az ezzel járó veszélyekre vonatkozó szabályokat megismerte.
18. Ezt a készüléket kizárólag háztartási használatra tervezték.
19. Tartsa távol a 8 évnél fiatalabb gyermekeket a készüléktől és a tápkábeltől.
20. Távolítsa el a függönyöket, tüllöket, papírt vagy bármilyen gyúlékony anyagot a készülék közeléből, mielőtt használatba veszi. Ne tegyen gyúlékony anyagokat a készülékre vagy a készülékebe.
21. NE takarja le a szellőzőnyílásokat.
22. A készülék nem alkalmas külső időzítővel vagy külön távirányítóval történő használatra.
23. Ne melegítsen zárt konzervdobozokat és üvegedényeket, mert a nyomás hatására az üvegek felrobbanhatnak.
24. A sütő fogantyúja nem konyharuha szárító. Ne akasszon semmit a sütő fogantyújára.
25. Ne helyezze a sütőtálcákat, tányérokat vagy alumíniumfóliákat közvetlenül a sütőalapra. A felgyülemlett hő károsíthatja a készüléket.
26. Az ételek sütőbe helyezésekor, illetve az ételek sütőből való kivételekor stb. mindig használjon hőálló sütőkesztyűt.
27. Ne használja a terméket gyógyszeres kezelés és/vagy alkoholos befolyásoltság alatt, mert ezek használata rontják az ítéletképességét.
28. Legyen óvatos, ha alkoholt használ az ételekhez. Az alkohol magas hőmérsékleten elpárolog és lángra lobbant, ha forró felületekkel érintkezik.
29. Minden használat után ellenőrizze, hogy a készülék ki van-e kapcsolva.
30. Ha a készülék meghibásodott vagy látható sérülése van, ne használja tovább.
31. Ne érintse meg a villásdugót nedves kézzel. Mindig a villásdugónál fogva húzza ki a tápkábelt a konnektorból.
32. Ne használja a készüléket, ha az ajtó üvegét eltávolították vagy betörték.

35. A sütőpapírt az étellel együtt helyezze előmelegített sütőbe úgy, hogy a sütőbe vagy sütő tartozékra (tálca, sütőrács stb.) helyezze.
36. Ne tegyen olyan tárgyakat a készülékre, amelyeket a gyermekek elérhetnek.
37. Fontos, hogy a sütőrácsot és a tálcát megfelelően helyezze a készülékbe. Helyezze a grillrácsot vagy a tálcát két sín közé, és győződjön meg arról, hogy az stabilan áll, mielőtt ételt helyezne rá.
38. Távolítsa el a sütőpapír azon felesleges részeit, amelyek a tartozékról vagy a tárolóedényről lelógnak, nehogy hozzáérjenek a sütő fűtélelemeihez.
39. Soha ne használja a sütőpapírt a feltüntetett maximális használati hőmérsékletnél magasabb sütőhőmérsékleten. Ne helyezze a sütőpapírt a sütő aljára.
40. Ha az ajtó nyitva van, ne helyezzen nehéz tárgyat az ajtóra, és ne engedje, hogy gyerekek ráüljenek, mert balesetveszélyes és kárt tehet a készülékben is.
41. A csomagolóanyagok veszélyesek a gyermekekre. Tartsa a csomagolóanyagokat gyermekek számára elérhetetlen helyen.
42. Ne használjon súrolószereket vagy éles fémkaparókat az üveg tisztításához, mivel az ajtó üvegének felületén keletkező karcok az üveg törését okozhatják.
43. Ne helyezze a készüléket szőnyeggel borított felületre. Az elektromos alkatrészek túlmelegednek, mivel alulról nem lesz szellőzés és ez a készülék meghibásodásához vezet.
44. Ne üsse meg a vitro-kerámia tűzhelyek üvegfelületeit semmilyen tárggyal, mert a berendezés megsérülhet és áramütést okozhat.
45. A felhasználó ne emelje meg egyedül a sütőt.
46. A gázegőket rendkívüli odafigyeléssel tisztítsa.
47. A sérült készüléklábak rendkívül balesetveszélyesek.
48. A használat során a sütő belső és külső felületei felforrósodnak. Amikor kinyitja a sütő ajtaját, lépjen hátra, hogy elkerülje a belső térből kiáramló forró gőzt.
48. A sütő felső fedele lecsukható.
49. Ne tegyen nehéz tárgyakat a nyitott sütőajtóra, mert a készülék felborulhat.
50. Ne vegye le a kapcsolókat a készülékről, mert így hozzáférhet a feszültség alatt álló elektromos alkatrészekhez, amelyek áramütést okozhatnak.
51. A sütő tápellátását le lehet választani bármilyen otthoni építési munka során. A munkálatok befejezése után a sütő újbóli csatlakoztatását a hivatalos szerviznek kell elvégeznie.
52. Ne helyezzen fém eszközöket, például kést, villát, kanalat a készülék felületére, mivel azok felforrósodnak.
53. A túlmelegedés elkerülése érdekében a készüléket nem szabad szorosan integrálni a konyhabútorba.
54. Kapcsolja ki a készüléket, mielőtt eltávolítja a védőburkolatokat. Tisztítás után az utasításoknak megfelelően szerelje vissza a védőburkolatokat.
55. A vezetékek rögzítési pontját védeni kell.
56. **FIGYELMEZTETÉS:** Ne használja egyidejűleg a sütőt és a grill funkciót.
57. Ne készítse az ételt közvetlenül a tálcán/rácson. Kérjük, hogy az ételeket a sütőbe helyezés előtt tegye a megfelelő eszközökre vagy eszközökre.
58. A készülék felületei felforrósodnak használat közben, ezért hagyja kihűlni, mielőtt lezárja a fedelet.
59. **FIGYELMEZTETÉS: Ha zsiradékkal vagy olajjal süt, soha ne hagyja felügyelet nélkül, mert tüzet okozhat.**
60. Ne nézzen bele közvetlenül a sütőtér világításába.
61. **FIGYELMEZTETÉS: A felső égő csak grillezésre használható.**

Elektromos biztonság

1. A készüléket kizárólag földelt konnektorhoz szabad csatlakoztatni, amelyet a műszaki adatok táblázatában megadott értékeknek megfelelő biztosíték véd.
2. Engedéllyel rendelkező villanszerelővel ellenőriztesse a védőföldet. Sem a gyártó, sem a forgalmazó nem tehető felelőssé a nem megfelelő üzemeltetésből eredő károokért.
3. Az áramköri kismegszakítóknak mindig hozzáférhetőnek kell lenniük.
4. Ügyeljen rá, hogy a tápkábel ne érintkezzen a készülék felmelegedő részeivel.
5. Ha a tápkábel megsérül, a további veszélyek elkerülése érdekében azt csak a gyártó, annak szakszerveze, vagy egy megfelelő végzettséggel rendelkező szakember cserélheti ki.
6. Soha ne mossa le a terméket vízzel leöntve, mert az áramütést okozhat.
7. **FIGYELMEZTETÉS: Az áramütés elkerülése érdekében az izzó cseréje előtt áramtalanítsa a készüléket.**
8. **FIGYELMEZTETÉS: Minden karbantartás és tisztítás előtt áramtalanítsa a készüléket.**
9. FIGYELMEZTETÉS: Ha a felület repedezett, az áramütés veszélyének elkerülése érdekében kapcsolja ki a készüléket.
10. Ne használjon sérült tápkábelt, illetve az eredeti vezetéken kívül más hosszabbítót.

8. **FIGYELMEZTETÉS:** Ha a felület repedezett, az áramütés veszélyének elkerülése érdekében kapcsolja ki a készüléket.
9. Ne használjon sérült tápkábelt, illetve az eredeti vezetéken kívül más hosszabbítót.
10. Győződjön meg arról, hogy nincs folyadék vagy nedvesség abban a konnektorban, ahová a terméket fogja csatlakoztatni.
11. Használat közben a sütő hátsó felülete is felmelegszik. Ügyeljen rá, hogy az elektromos csatlakozók nem érhetnek a hátsó felülethez, különben megsérülhetnek.
12. A tápkábelt a forró felületektől messze kell elvezetni, ellenkező esetben megsérülhetnek és balesetet okozhatnak.
16. A szikrakeletkezés elkerülése érdekében győződjön meg arról, hogy a villásdugó szilárdan csatlakozik-e fali aljzatba.
17. Ne használjon gőztisztítót a készülék tisztításához, mert a lecsapódó gőz áramütést okozhat.
18. A telepítéshez használt konnektort lehetőleg önálló kismegszakítóval kell védeni a túlfeszültségtől.
19. A készülék "EU" típusú kábellel van felszerelve.
20. A fixen bekötött készülékeket kizárólag önálló kismegszakítóval rendelkező áramkörhöz szabad csatlakoztatni.

Gázra vonatkozó előírások

1. Ez a készülék nincs csatlakoztatva égéstermék-elvezető készülékhez. Ezt a készüléket a hatályos telepítési előírásoknak megfelelően kell csatlakoztatni és telepíteni. A szellőzésre vonatkozó előírásokat be kell tartani.
2. Gázüzemű főzőkészülék használatakor a helyiségben pára, hő és különböző égéstermékek keletkeznek. Gondoskodjon a konyha jó szellőzéséről a készülék működtetésekor, és szereltesse be mechanikus szellőzőberendezést.
3. A készülék hosszabb ideig tartó intenzív használata után további szellőztetésre lehet szükség. Nyissa ki az ablakot, vagy állítsa a gépi szellőztetést magasabb fokozatra, ha van ilyen.
4. Ezt a készüléket csak jól szellőző helyiségekben szabad használni a hatályos előírásoknak megfelelően. Kérjük, olvassa el a használati útmutatót, mielőtt a terméket üzembe helyezné vagy használná.
5. A készülék elhelyezése előtt győződjön meg arról, hogy a helyi hálózati feltételek (gáztípus és gáznyomás) megfelelnek a készülék követelményeinek.
6. Ne működtesse 15 másodpercnél hosszabb ideig, ha az égő ennyi idő után sem gyullad be.
- Engedje el a gombot, várjon legalább egy percet és csak ezt követően próbálja meg újból begyújtani az égőt.
7. A gázkészüléken elvégzendő műveleteket csak engedéllyel rendelkező, hozzáértő személy végezhet.
8. Ez a készülék földgázra (NG) van beállítva. Ha a terméket más típusú gázzal kívánja használni, akkor az átalakításhoz hivatalos szervizhez kell fordulni.
9. A megfelelő működés érdekében a fedelet, a gázcsövet és a bilincset a gyártó ajánlásainak megfelelően és szükség esetén is rendszeresen cserélni kell.
10. A megfelelően égő gáz lángja kék színű. Ha a gáz nem ég el tökéletesen, akkor nagy mennyiségű szén-monoxid (CO) keletkezhet. A szén-monoxid színtelen, szagtalan és nagyon mérgező gáz; már kis mennyiség is halálos hatású.
11. Érdeklődjön a helyi gázszolgáltatótól a gázzal kapcsolatos vészhelyzetekre vonatkozó telefonszámokról és a gázszag észlelésekor teendő intézkedésekről.

Mi a teendő gázszag észlelésekor?

1. Ne használjon nyílt lángot, és ne dohányozzon.
2. Ne használjon semmilyen elektromos kapcsolót. (Például: lámpakapcsolót vagy csengőt).
3. Ne használjon telefont vagy mobiltelefont.
4. Nyissa ki az ajtókat és az ablakokat.
5. Zárja el a gázcsap főelzáró szelepet.
6. Hívja a tűzoltókat a lakáson kívül telefonról.
7. Ellenőrizze az összes tömlőt és azok csatlakozásait szivárgás ellen. Ha még mindig gázszagot érez, hagyja el a házat, és figyelmeztesse a szomszédokat.
8. Ne menjen vissza a házba, amíg a hatóságok nem tisztázzák, hogy az biztonságos.

Rendeltetésszerű használat

1. Ezt a terméket háztartási használatra tervezték, kereskedelmi felhasználása nem megengedett.
2. Ez a készülék kizárólag főzési célokra használható. Nem használható például helyiségek felfűtésére.
3. Ez a készülék nem használható a grill alá tett tányérok melegítésére, ruhák vagy törölközők szárítására a fogantyúra akasztással vagy fűtésre.
4. A gyártó nem vállal felelősséget a helytelen használatból vagy rossz kezelésből eredő károkért.
5. A készülék sütő része használható ételek felolvasztására, sütésére és grillezésére.

Elektromos csatlakoztatás

1. Az Ön sütője 16, vagy 32 Amperes biztosítékot igényel egyfázison. A telepítés szakképzett villanyszerelő által kötelező.
2. Az Ön sütője 220-240V / 380-415V AC, 50/60Hz. elektromos hálózatnak megfelelően van beállítva. Ha a hálózat eltér ettől a megadott értéktől, forduljon a hivatalos szervizhez.
3. A sütő elektromos csatlakoztatása csak a helyi előírásoknak megfelelően kiépített földelőrendszerrel ellátott csatlakozókhoz/aljzatokhoz történhet. Ha a sütő telepítési helyén nincsenek földelő berendezések, mindenképp

will arise because of the sockets connected to the appliance with no earth system. If the ends of the electrical connection cable are open, according to the appliance type, make a proper switch installed in the mains by which all ends can be disconnected in case of connecting / disconnecting from / to the mains.

4. Ha a tápkábel megsérül, a további veszélyek elkerülése érdekében azt csak a gyártó, annak szakszervize, vagy egy megfelelő végzettséggel rendelkező szakember cserélheti ki.
5. Az elektromos kábel nem érhet a készülék forró részeihez.
6. A sütőt száraz környezetben üzemeltesse.

Elektromos csatlakozás

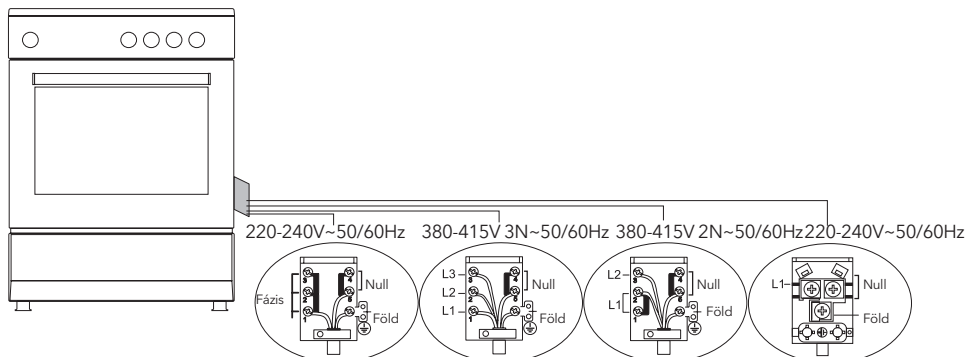

H05 VV-F 3G 4 mm² H05 VV-F 5G 1.5 mm² H05 VV-F 4G 1.5 mm² H05 VV-F 3G 4 mm²

Gázcsatlakozás



FIGYELEM!

A gázszereléssel kapcsolatos munkálatok megkezdése előtt zárja el a gázellátást. Robbanásveszély!

Kérjük, a sütőt száraz környezetben üzemeltesse.

1. Illessze a bilincset a tömlőre és igazítsa a cső végéhez.
2. A tömítés ellenőrzéséhez győződjön meg arról, hogy a vezérlőpanel gombjai zárva, de a gázpalack nyitva van. Fújjon egy kevés szappanos vizet a csatlakozásra. Ha szivárog a gáz, akkor szappanbuborékok képződnek.
3. A sütőt csak jól szellőző helyen lehet használni, és egyenes, sík talajra kell elhelyezni.
4. Ellenőrizze újra a gázcsatlakozást.

5. Amikor a sütőt beállítja a helyére, ügyeljen arra, hogy annak teteje a pultrál egy síkba essen. Szükség esetén a lábak állításával változtathat a készülék magasságán.
6. A bekötő gázcsövet és elektromos tápkábelt ne vezesse át a felforrósodó felületek közelében, különösen ne a sütő hátsó oldalán. Ne mozgassa a bekötőtömlőt, mert gáz szivárgás léphet fel.
7. Használjon rugalmas tömlőt a gázcsatlakozáshoz.

LPG csatlakozáshoz

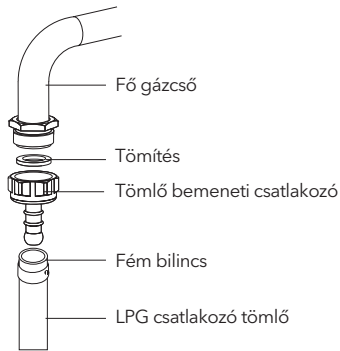

PB-gáz (palack) csatlakoztatásához rögzítse a fémbilincset a PB-gázpalackból érkező tömlőre. Rögzítse a tömlő egyik végét a készülék mögötti tömlőcsatlakozóra úgy, hogy a tömlőt előtte forró vízben felmelegíti és ezzel meglágyítja. Ezután csúsztassa a bilincset a tömlő végéhez, és csavarhúzóval húzza meg. A csatlakoztatáshoz szükséges tömítés és a tömlőbemeneti csatlakozás pozíciója a bal oldali képen látható.



MEGJEGYZÉS

A PB-gázpalackra 300 mmSS szabályozó szerelendő.

Földgázcsatlakozáshoz

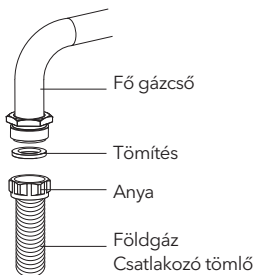

FIGYELEM!

A földgáz csatlakoztatását hivatalos szerviznek kell elvégeznie.

Földgáz csatlakoztatása esetén helyezze a tömítést a földgázcsatlakozó tömlő végére, majd húzza rá az anyacsavart a főgázcsőre. Ellenőrizze, hogy nincs-e szivárgás.

Gáztömlő elvezetése

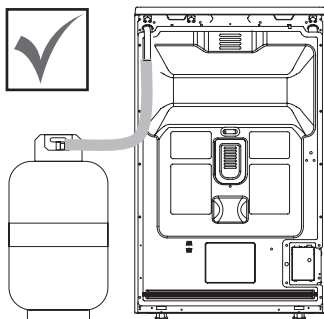

Figure 1

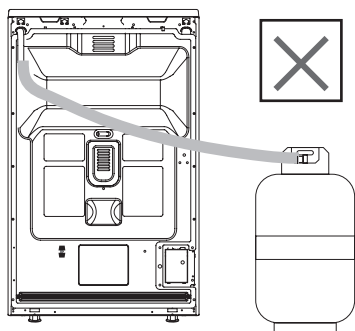

Figure 2

A készüléket a lehető legrövidebb úton kösse össze a gázvezetékekkel. A tömítettség ellenőrzéséhez győződjön meg arról, hogy a kezelőpanelen lévő gombok zárva vannak, és a gázpalack nyitva van.

FIGYELEM!

A gázszivárgás ellenőrzése során soha ne használjon semmilyen öngyújtót, gyufát, cigarettát vagy hasonló nyílt lángot!

Szivárgáskereső spray segítségével ellenőrizze a kötéseket. Amikor a sütőt beállítja a helyére, ügyeljen arra, hogy annak teteje a pultról egy síkba essen. Szükség esetén a lábak állításával változtathatja a készülék magasságát.

A sütőt csak jól szellőző helyen lehet használni, és egyenes, sík talajra kell elhelyezni.

FIGYELEM!

A készülék üzembe helyezése előtt ellenőrizze, hogy a helyi feltételek (gáztípus és -nyomás) megfelelnek-e a termék követelményeinek.

Fűvókacseré

1. Kérjük, használja a speciális fejet a fűvókák cseréjéhez. (3. ábra)
2. Távolítsa el a fűvókát (4. ábra) az égőből a speciális fűvóka kiszedő fejjel, és szerelje be az új fűvókát. (5. ábra)



Figure 3

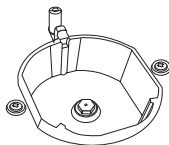

Figure 4

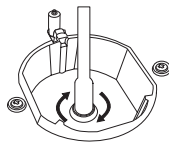

Figure 5

A helyiség szellőzése

Az égéshez szükséges levegőt a helyiségből veszi el, a keletkező gázokat pedig közvetlenül a helyiségbe bocsátja ki a készülék. A termék biztonságos működésének feltétele a jó szellőzés. Ha nincs ablak vagy a helyiség nem szellőztethető máshogy sem, akkor kiegészítő szellőztetést kell felszerelni.

Szoba mérete	Szellőzőnyílás
5 m ³ -nél kisebb	min. 100 cm ²
5 m ³ - 10 m ³ között	min. 50 cm ²
10 m ³ -nél nagyobb	nincs szükség
Pincében vagy alagsorban	min. 65 cm ²

Csökkentett gázáramlási sebesség beállítása a szabályzógombnál

1. Gyújtsa be a beállítandó égőt, és fordítsa a gombot a legkisebb fokozatba.
2. Vegye le a gombot a gázcsapból.
3. Egy megfelelő méretű csavarhúzóval állítsa be az áramlási sebességet. PB-gáz esetén forgassa el a csavart egyszer az óramutató járásával megegyező irányba, földgáz esetében az óramutató járásával ellentétes irányba. A láng hossza csökkentett állásban 6-7 mm legyen.
4. Ha a láng a szükségesnél nagyobb, forgassa el a csavart az óramutató járásával megegyező irányba, ha kisebb, fordítsa el az óramutató járásával ellentétesen.
5. A beállítás után ellenőrizze, hogy a láng megfelelően ég-e. A készülékben használt gázcsap típusától függően a beállítócsavar helyzete változhat. A gáztípus szerinti csökkentett láng beállítást óvatosan végezze el egy kis méretű csavarhúzóval az alább látható módon, a gázcsapok közepén lévő csavarok segítségével. Legyen rendkívül óvatos a fúvókacseréket követő utánállításnál is. (6. és 7. ábra)

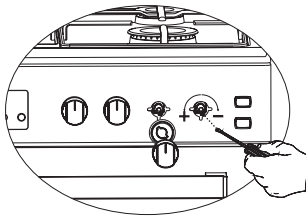

6. ábra

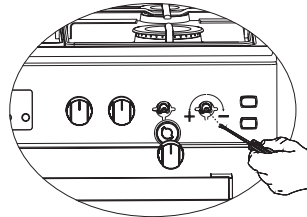

7. ábra

Az alsó égő eltávolítása és az injektor beszerelése a gáztűzhelyhez

Az alsó takarólemez két csavarral van rögzítve. A 8. ábrán látható módon csavarja ki a csavart, majd a 9. ábrán látható módon felfelé húzva távolítsa el a fedőlemez. Távolítsa el az égőt a helyéről a 10. ábrán látható módon maga felé húzva. A 11. ábrán látható módon, egy dugókulcs segítségével távolítsa el a foglalatban lévő injektort. Az égősor visszahelyezéséhez ismételje meg a műveletet fordított sorrendben.

8. ábra

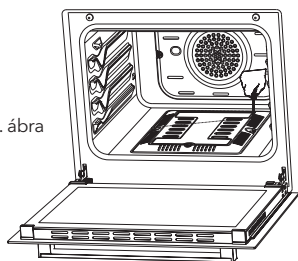

9. ábra

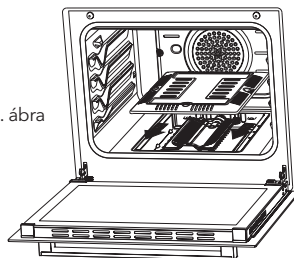

10. ábra

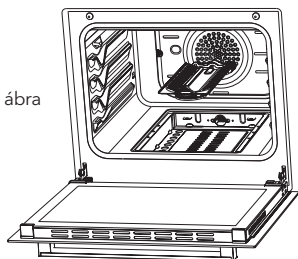

11. ábra

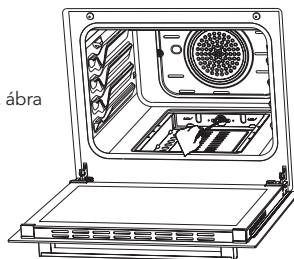

A KÉSZÜLÉK BEMUTATÁSA

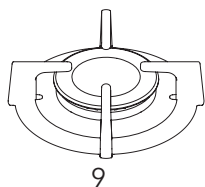

9

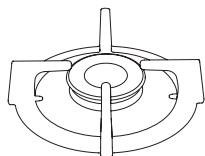

10

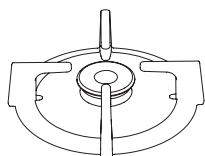

11

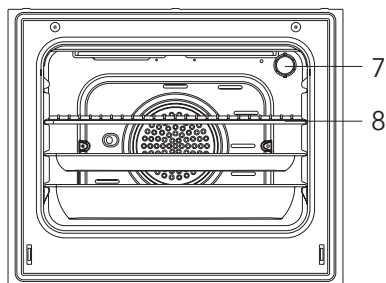
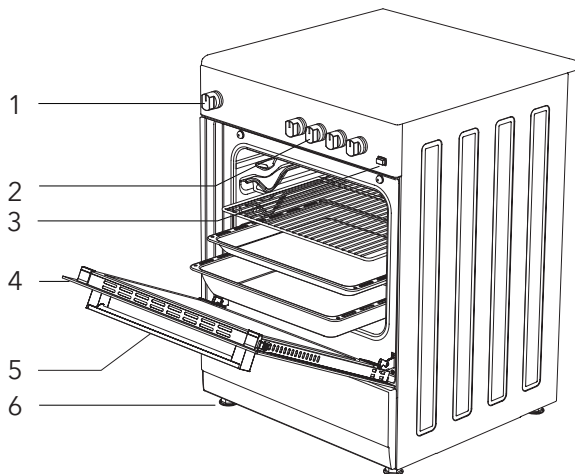

1. Sütő hőmérsékletszabályzó
2. Főzőlap vezérlógombok
3. Világításkapcsoló
4. Sütőajtó
5. Markolat
6. Lábak

7. Világítás
8. Grill
9. Nagy égőfej
10. Közepes égőfej
11. Kiegészítő égőfej

Tartozékok

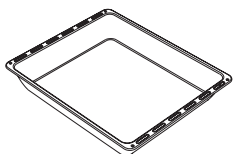
**Mély sütőtepsi***

Tésztákhoz, nagy sütekhez, vizes ételekhez. Zsiradékgyűjtő edényként is használható, ha közvetlenül a sütőrácson sütjük a süteményt, a fagyaszott ételeket, vagy a húseleket.

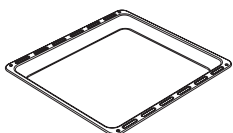
**Tepsi / Üvegtepsi***

Tésztákhoz (süti, keksz stb.), fagyaszott élelmiszerekhez.

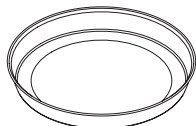
**Kör alakú tepsi***

Tésztákhoz, fagyaszott élelmiszerekhez.

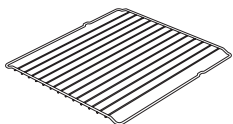
**Sütőrács**

Sütéshez vagy a sütés után lehűteni kívánt ételek elhelyezéséhez.

**Teleszkópos sín***

A tálcák és sütőrácsok a teleszkópos síneknek köszönhetően könnyen be- és kivethetők.

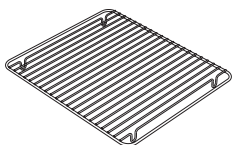
**Tepsibe helyezhető sütőrács***

A sütés közben leragadós ételeket, például a steak-et a lábas sütőrácson helyezze el, így megakadályozható azok leragadása.

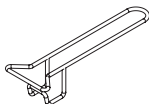
**Tepsifogantyú***

Kiegészítő a forró tepsik kezeléséhez.

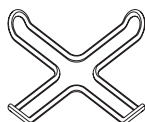
**Kávéfőző tartókonzol***

Kávéfőzőhöz is használható.

A sütő műszaki jellemzői

Műszaki adatok	50x60	60x60
Külső szélesség	500 mm	600 mm
Külső mélység	555 mm	610 mm
Külső magasság	830 mm (860 lábakkal)	830 mm (860 lábakkal)
Lámpa teljesítménye	15-25 W	
Tápellátási feszültség	220-240V AC/380-415V AC 50/60 Hz	
Bal első Ø55mm	950 W	
Bal hátsó Ø75mm	1700 W	
Jobb első Ø100mm	2900 W	
Jobb hátsó Ø75mm	1700 W	

FIGYELEM!

- **FIGYELEM:** A felhatalmazott szervíz által elvégzendő módosításhoz ezt a táblázatot kell figyelembe venni. A gyártó nem vállal felelősséget a hibás módosítások miatt felmerülő problémákért.
- **FIGYELEM:** A gyártó a termék minőségének javítása érdekében a műszaki specifikációkat előzetes értesítés nélkül megváltoztathatja.
- **FIGYELEM:** A készülékkel vagy a kísérő dokumentumokkal együtt a megadott értékek a vonatkozó szabványoknak megfelelő laboratóriumi vizsgálatok alapján mért értékek. Ezek az értékek a használat és a környezeti feltételek függvényében eltérhetnek.

Az égők specifikációi	G20,20 mbar G25,25 mbar			G20,25 mbar		G20,13 mbar	
	Földgáz			Földgáz		Földgáz	
Gyors égő	Injektor	1,15	mm	1,10	mm	1,45	mm
	Gázáramlás	0,276	m ³ /h	0,276	m ³ /h	0,276	m ³ /h
	Teljesítmény	2,90	kW	2,90	kW	2,90	kW
Közepes égő	Injektor	0,97	mm	0,92	mm	1,10	mm
	Gázáramlás	0,162	m ³ /h	0,162	m ³ /h	0,162	m ³ /h
	Teljesítmény	1,70	kW	1,70	kW	1,70	kW
Kiegészítő égő	Injektor	0,72	mm	0,70	mm	0,85	mm
	Gázáramlás	0,96	m ³ /h	0,96	m ³ /h	0,96	m ³ /h
	Teljesítmény	0,95	kW	0,95	kW	0,95	kW
Grill égő	Injektor	1,00	mm	0,92	mm	1,35	mm
	Gázáramlás	0,196	m ³ /h	0,196	m ³ /h	0,196	m ³ /h
	Teljesítmény	2,00	kW	2,00	kW	2,00	kW
Sütő égő	Injektor	1,10	mm	1,00	mm	1,50	mm
	Gázáramlás	0,235	m ³ /h	0,235	m ³ /h	0,235	m ³ /h
	Teljesítmény	2,50	kW	2,50	kW	2,50	kW

Az égők Specifikációi	G30,28-30 mbar G31,37 mbar			G30,50 mbar		G30,37 mbar	
	LPG			LPG		LPG	
	Gyors égő	Injektor	0,85	mm	0,75	mm	0,85
Gázáramlás		211	m ³ /h	211	m ³ /h	211	m ³ /h
Teljesítmény		2,90	kW	2,90	kW	2,90	kW
Közepes égő	Injektor	0,65	mm	0,60	mm	0,65	mm
	Gázáramlás	124	m ³ /h	124	m ³ /h	124	m ³ /h
	Teljesítmény	1,70	kW	1,70	kW	1,70	kW
Kiegészítő égő	Injektor	0,50	mm	0,43	mm	0,50	mm
	Gázáramlás	69	m ³ /h	69	m ³ /h	69	m ³ /h
	Teljesítmény	0,95	kW	0,95	kW	0,95	kW
Grill égő	Injektor	0,70	mm	0,60	mm	0,65	mm
	Gázáramlás	145	m ³ /h	145	m ³ /h	145	m ³ /h
	Teljesítmény	2,00	kW	2,00	kW	2,00	kW
Sütő égő	Injektor	0,75	mm	0,65	mm	0,70	mm
	Gázáramlás	182	m ³ /h	182	m ³ /h	182	m ³ /h
	Teljesítmény	2,50	kW	2,50	kW	2,50	kW

**FIGYELEM!**

Az injektorra írt átmérőértékek vessző nélkül kerülnek megadásra. Például: Az 1,70 mm átmérő 170 mm-ként van megadva az injektoron.

A SÜTŐ TELEPÍTÉSE

Ellenőrizze, hogy az elektromos beszerelés megfelelő-e ahhoz, hogy a készüléket elindítsa. Amennyiben hibát tapasztal, hívjon egy villanyszerelőt és gázszerelőt a helyes beszerelés elvégzéséhez. A gyártó nem vállal felelősséget az illetéktelen személyek által végzett műveletek által okozott károkért.

**FIGYELEM!**

- **FIGYELEM:** Az ügyfél felelőssége a termék végleges helyének előkészítése, valamint az elektromos szerelés előkészítése.
- **FIGYELEM:** A termék telepítése során be kell tartani az elektromos berendezésekre vonatkozó helyi előírásokat.
- **FIGYELEM:** Ellenőrizze, hogy a készülék nem sérült-e meg, mielőtt beszerelné. Ne telepítse a terméket, ha az bármilyen módon megrongálódott. A sérült termékek veszélyeztetik az Ön és családja biztonságát.

A beszerelés megfelelő helye és fontos figyelmeztetések

- A készüléket nem szabad puha felületre, például szőnyegekre helyezni. A padlónak elég stabilnak kell lennie ahhoz, hogy elbírja a készülék súlyát és a sütőn esetleg használt egyéb konyhai eszközöket is.
- A készüléket úgy kell elhelyezni, hogy a felső főzőlapok felett legalább 400 mm, az oldalsó felületektől pedig 65 mm távolság legyen (az ábra szerint).
- A készülék szabadon, szekrénybe való beépítés nélkül is használható. Ha a főzőlap fölé páraelszívó vagy szagelszívó kerül beépítésre, kövesse a gyártó utasításait a beépítési magasságra vonatkozóan. (min. 650 mm)

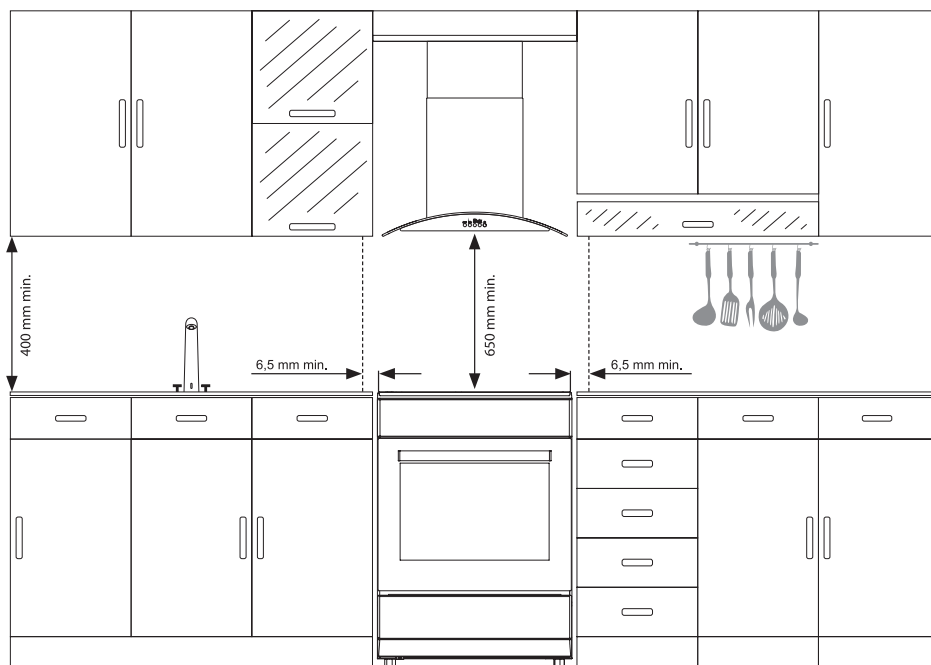

FIGYELEM!

- **FIGYELEM:** A készülék közelében lévő konyhabútoroknak hőállóknak kell lenniük.
- **FIGYELEM:** Ne helyezze a készüléket hűtőszekrények vagy fagyasztók mellé. A készülék által kisugárzott hő növeli a hűtőberendezések energiafogyasztását.
- **FIGYELEM:** Ne használja az ajtót és/vagy a fogantyút a készülék mozgatására.

Láncos rögzítés illusztrációja

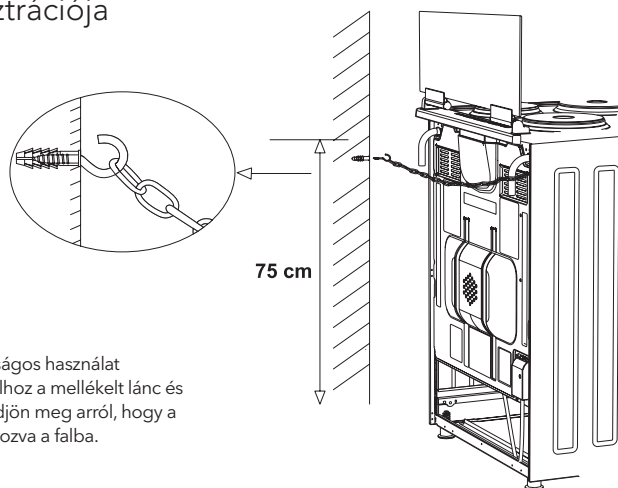

A készülék használata előtt, a biztonságos használat érdekében rögzítse a készüléket a falhoz a mellékelt lánc és kampós csavar segítségével. Győződjön meg arról, hogy a kampó biztonságosan be van csavarozva a falba.

VEZÉRLŐPANEL

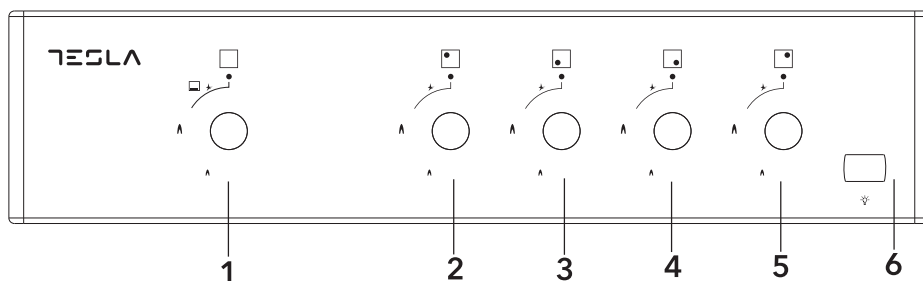

1. Funkcióválasztó gomb
2. Bal hátsó főzőzóna
3. Bal első főzőzóna
4. Jobb első főzőzóna
5. Jobb hátsó főzőzóna
6. Világítás gomb

FIGYELEM!

A fenti vezérlőpanel csak illusztráció, a tényleges modell ettől eltérő lehet.

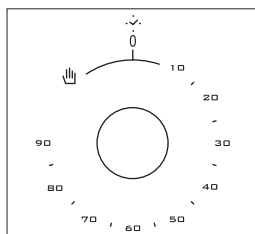

Mechanikus időzítő*: A sütés időtartamának beállítására szolgál. A megadott idő leteltével a sütő kikapcsol, és a készülék egy hangjelzést ad. A mechanikus időzítő 0-90 perc között állítható be a kívánt időtartamra. A különböző ételekhez szükséges időtartamot lásd a vonatkozó táblázatban.

SÜTŐ HASZNÁLATA

A gázsütő használata

1. A gázégők begyújtásához a megfelelő gombot kell használni. Egyes modelleknél a gomb automatikus gyújtást biztosít; az égő a gomb elforgatásával és egyidejű megnyomásával könnyedén begyújthatók, de használhat gyufát is erre a célra.
2. Ne működtesse 15 másodpercnél hosszabb ideig, ha az égő ennyi idő után sem gyullad be. Engedje el a gombot, várjon legalább egy percet és csak ezt követően próbálja meg újból begyújtani az égőt.

A sütő használata



1. A sütő első alkalommal égett szagot bocsájt ki, amely a fűtőelemek használatából származik. Ennek megszüntetése érdekében üres állapotban 45-60 percig 240 °C-on működtesse a sütőt.
2. A sütő szabályozógombját a kívánt értékre kell állítani, különben a sütő nem működik.
3. Az ételfajtákat, a sütési időket és a termosztát állásait a sütési táblázat tartalmazza. A főzési táblázatban megadott értékek hozzávetőleges, átlagos értékek, és a laboratóriumunkban végzett tesztek eredményeként kaptuk őket. Az Ön főzési és használati szokásaitól függően ez eltérhet.
4. A tartozékok segítségével a sült csirkét forgás közben is megsütheti.
5. A megadott sütési idők a különböző minőségű, mennyiségű és hőmérsékletű anyagtól függően változhatnak.
6. A sütés ideje alatt az ajtót nem szabad gyakran kinyitni, mert a hőkeringés kiegyensúlyozatlanná válhat, és a végeredmény nem lesz tökéletes.

A FŐZŐSZEKCIÓ HASZNÁLATA

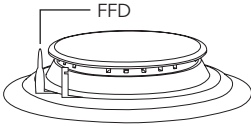
Gázégők használata



Lángzáró biztonsági berendezés (FFD) *; azonnal működésbe lép, ha a felső főzőlapokon kifut valamelyik edényből az étel és elzárja az adott égőt.

1. A gáztűzhelyeket vezérlő szelepek speciális biztonsági mechanizmussal rendelkeznek. A tűzhely begyújtásához mindig nyomja meg előre a kapcsolót, és az óramutató járásával ellentétes irányban elforgatva állítsa a láng szimbólumhoz. Nyomja be és fordítsa el a szabályzógombot az óramutató járásával ellentétes irányba és ezzel egyidőben, nyomja meg a szikráztató gombot is.
2. Ne működtesse 15 másodpercnél hosszabb ideig, ha az égő ennyi idő után sem gyullad be. Engedje el a gombot, várjon legalább egy percet és csak ezt követően próbálja meg újból begyújtani az égőt.
3. A biztonsági rendszerrel ellátott modelleknél, ha a tűzhely lángja kialszik, a vezérlőszelep automatikusan elzárja a gázt. Ezeknél a készülékeknél a begyújtás után 5-10 másodpercet kell várni a gázbiztonsági rendszer aktiválódására. Ha az égő bármilyen okból kialszik, zárja el a gázszabályozó szelepet, és várjon legalább egy percet, mielőtt újra próbálkozna.
4. ● Zárva  Teljesen nyitva  Félig van nyitva
5. A főzőlap üzemeltetése előtt kérjük, győződjön meg arról, hogy az égősapkák jól helyezkednek el. Az égősapkák helyes elhelyezése az alábbiakban látható.

12. ábra

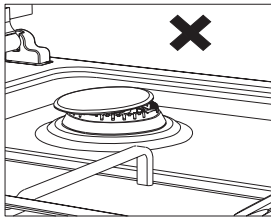

13. ábra

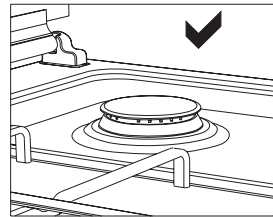

Edényméretek





	50x60	60x60
Kis égő	12-18 cm	12-18 cm
Normál égő	18-20 cm	18-20 cm
Nagy égő	22-26 cm	22-26 cm

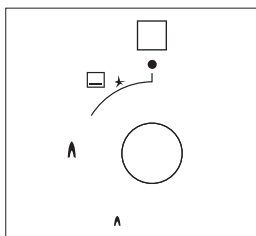

PROGRAMTÍPUSOK



Függőleges nyíl: A sütő programvezérlésére szolgáló funkcióválasztó gomb, melyek az alábbi táblázatban részletezve vannak. Nem mindegyik modell esetében érhető el.

	Világítás		Alsó sütés
	Láng		Szikkasztató



FIGYELEM!

Más és más funkció érhető el az egyes modelleken.

KARBANTARTÁS ÉS TISZTÍTÁS

1. Áramtalanítsa a készüléket.
2. A sütő üzem közben vagy röviddel a bekapcsolás után már rendkívül forró. Ne érjen hozzá a fűtőelemekhez.
3. Soha ne tisztítsa a sütő belső részét, a panelt, a fedelet, a tálcsákat és a sütő más részét kemény kefével, vagy késsel. Ne használjon súroló-, karcoló- és maró hatású tisztítószereket.
4. Miután a sütő belső részeit szappanos ruhával megtisztította, öblítse le, majd puha ruhával alaposan szárítsa meg.
5. Az üvegfelületeket speciális üvegtisztító szerekkel tisztítsa.
6. Ne tisztítsa a sütőt gőztisztítóval.
7. Mielőtt kinyitja a főzőfelület fedelét, tisztítsa meg azt, lecsukás előtt pedig győződjön meg arról, hogy a tűzhely eléggé lehűlt-e.
8. Soha ne használjon gyúlékony szereket, például savat, hígítót és benzint a sütő tisztításakor.
9. Ne mossa a sütő egyetlen alkatrészét sem mosogatógépben.
10. A sütőajtó üvegfedelének tisztításához távolítsa el a fogantyút rögzítő csavarokat egy csavarhúzó segítségével, és vegye le a sütő ajtaját, majd alaposan tisztítsa meg és öblítse le. Szárítás után helyezze a sütőüveget megfelelően a helyére, és szerelje vissza a fogantyút.

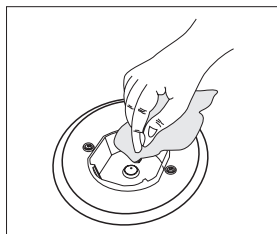

14. ábra

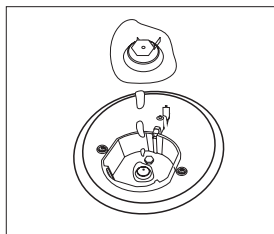

15. ábra

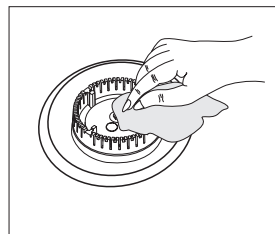

16. ábra

A SÜTŐAJTÓ BESZERELÉSE

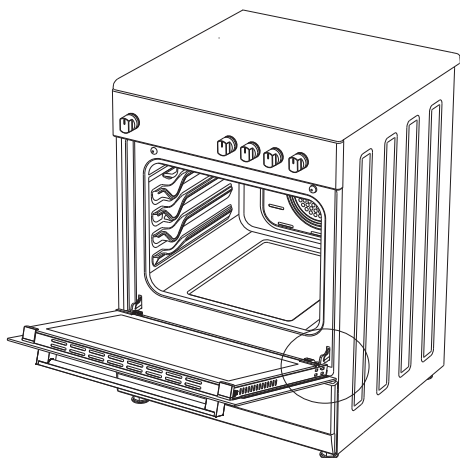

14. ábra

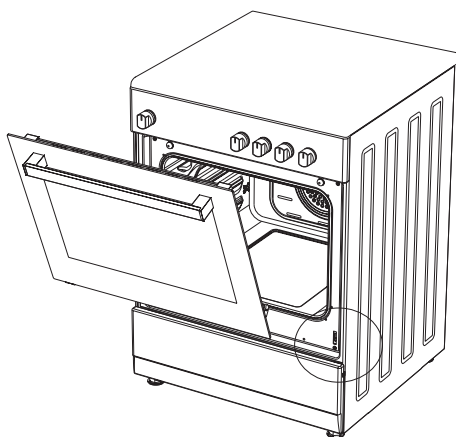

15. ábra

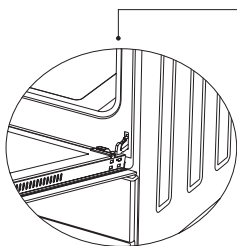

16.1. ábra

Nyissa ki teljesen a sütő ajtaját. A 16.1 ábrán látható módon egy csavarhúzó segítségével húzza felfelé a zsanérszárat.

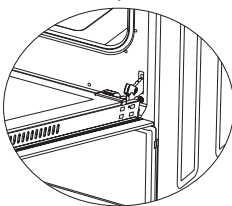

16.2. ábra

A 16.2. ábrán látható módon állítsa a zsanérszárat a legnagyobb szögbe. A sütőajtót a sütővel összekötő mindkét zsanért állítsa ugyanabba a helyzetbe.

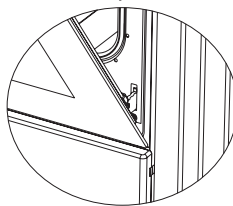

17.1. ábra

Ezután zárja be a sütőajtót úgy, a 17.1. ábrán látható módon az a zsanérszárra támaszkodjon..

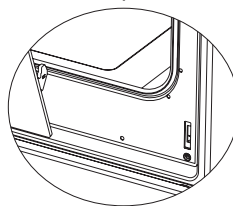

17.2. ábra

A sütő ajtajának eltávolításához húzza felfelé a 17.2 ábrán látható módon, amikor már közel van a zárt helyzethez.

A sütőajtó visszahelyezéséhez végezze el a fent említett lépéseket fordított sorrendben.

A sütő elülső ajtóüvegeinek tisztítása és karbantartása

Vegye le a profilt a bal és jobb oldali műanyag reteszek megnyomásával, ahogyan az a 18. ábrán látható, és húzza maga felé a 19. ábrán látható módon. Távolítsa el a belső üveget a 20. ábrán látható módon, szükség esetén a középső üveg ugyanígy eltávolítható. A tisztítás és karbantartás elvégzése után fordított sorrendben szerelje vissza az üvegeket és a profilt. Győződjön meg róla, hogy a profil megfelelően a helyén van.

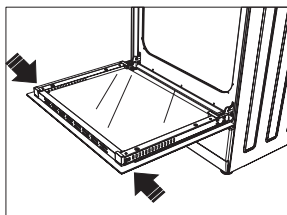

18. ábra

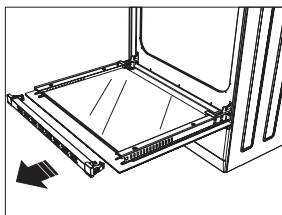

19. ábra

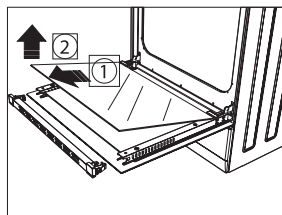

20. ábra

A sütő lámpájának cseréje



FIGYELEM!

A csere előtt áramtalanítsa a készüléket!

Győződjön meg arról, hogy a készülék megfelelően kihűlt-e a művelet elvégzéséhez. Ha igen, akkor a védőüveget az ábrán feltüntetett módon tekerje ki. Tekerje ki az izzót, majd cserélje ki egy új darabra.

A visszaszerelés fordított sorrendben történik.

Type G9 Izzó



220-240 V, AC 15-25 W

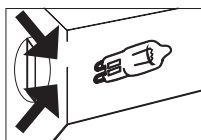

HIBAELEHÁRÍTÁS

A termékkel kapcsolatos esetlegesen felmerülő problémákat a következő pontok ellenőrzésével oldhatja meg. Ha a hiba továbbra is fennáll, lépjen kapcsolatba a szervizközponttal.

A sütő ajtaja nyitva van.
A sütő kezelőszervei nincsenek megfelelően beállítva.

Zárja be az ajtót, és indítsa újra.
Olvassa el a sütő működésére vonatkozó részt, és indítsa újra a sütőt.

A Ellenőrzési pontok

Ha problémát tapasztal a sütővel kapcsolatban, először nézze át az alábbi ellenőrzési pontokat.

Probléma	Lehetséges ok	Mi a teendő
A sütő nem működik.	Az áramforrás nem működik.	Ellenőrizze az áramellátást.
	Gázellátás nem áll rendelkezésre.	Ellenőrizze, hogy a fő gázszелеp nyitva van-e.
		Ellenőrizze, hogy a gázcső nem hajlott-e meg vagy nem görbült-e meg.
		Ellenőrizze, hogy a gázcső be van-e kötve a sütőbe.
		Ellenőrizze, hogy megfelelő gázszелеpet használtak-e.
A sütő leáll a sütés közben.	A villásdugó kijön a fali aljzatból.	Helyezze vissza a villásdugót a fali aljzatba.
Kikapcsol sütés közben.	Túl hosszú folyamatos működés.	Hosszú sütési ciklusok után hagyja kihűlni a sütőt.
	Több eszköz van csatlakoztatva ugyanazon konnektorhoz.	Minden fali aljzathoz csak egy villásdugót használjon.
A sütő ajtaja nem nyílik megfelelően.	Az ajtó és a sütőtér közé ételmaradék szorult.	Tisztítsa meg alaposan a sütőt, és próbálja meg újra kinyitni az ajtót.
A szikráztató nem működik.	A gyújtógyertyák hegye vagy teste eltömődött.	Tisztítsa meg a gázégők gyújtógyertyáit.
	A gázégő elkoszolódott.	Tisztítsa meg a gázégőt.
Elektromos áramütés a sütő megérintésekor.	Nincs megfelelő földelés. Földeletlen fali aljzatot használnak.	Győződjön meg róla, hogy a konnektort megfelelően földelték.
Csöpög a víz.	Bizonyos körülmények között víz vagy gőz keletkezhet a főzőtt ételtől függően. Ez nem a készülék hibája.	Hagyja kihűlni a sütőt, majd törölje szárazra egy konyharuhával.
A sütő ajtaján lévő résen gőz jön ki.		
A sütőben maradt víz.		
A sütő nem melegszik.	A sütő ajtaja nyitva van.	Zárja be az ajtót, és indítsa újra.
	A sütő kezelőszervei nincsenek megfelelően beállítva.	Olvassa el a sütő működésére vonatkozó részt, és indítsa újra a sütőt.
	A biztosíték kioldott vagy a megszakító lekapcsolt.	Cserélje ki a biztosítékot, vagy állítsa vissza a megszakítót. Ha ez gyakran ismétlődik, hívjon villanyszerelőt.

Probléma	Lehetséges oka	Mi a teendő
A sütő működtetésekor égett műanyag szag érezhető.	A sütőben műanyag vagy más, nem hőálló tartozékokat használnak.	Magas hőmérsékleten használjon megfelelő üvegedénytartozékokat.
A sütő nem süt jól.	A sütő ajtaját sütés közben gyakran kinyitja.	Ne nyissa ki túl gyakran a sütő ajtaját, ha az étel nem igényel forgatást. Ha gyakran nyitja az ajtót, a belső hőmérséklet csökken, és ezáltal a sütés eredménye is romlik.
A belső világítás halvány vagy nem működik.	A lámpát sütés közben eltakaró idegen tárgy.	Tisztítsa meg a sütő belső felületét, és ellenőrizze újra.
	A izzó meghibásodhatott.	Cserélje ki egy azonos specifikációjú izzóra.

KEZELÉSI SZABÁLYOK

1. Ne használja az ajtót és/vagy a fogantyút a készülék hordozására vagy mozgatására.
2. A mozgatás és a szállítás az eredeti csomagolásban történjen.
3. A be- és kirakodás és a kezelés során fordítson maximális figyelmet a készülékre.
4. Ügyeljen arra, hogy a csomagolás a kezelés és szállítás során biztonságosan zárva legyen.
5. Védje a külső behatásoktól (pl. nedvesség, víz stb.), amelyek károsíthatják a csomagolást.
6. Ügyeljen arra, hogy ne érje külső erőbehatás a készüléket a kezelés és szállítás során.

ENERGIATAKARÉKOSSÁGI AJÁNLÁSOK

Az alábbi tippek segítenek Önnek abban, hogy termékét környezetbarát és gazdaságos módon használja.

1. Használjon sötét színű és zománczott edényeket, amelyek jobban vezetik a hőt a sütőben.
2. Ha a recept vagy a használati útmutató szerint előmelegítésre van szükség, akkor az ételek elkészítése közben melegítse elő a sütőt.
3. Sütés közben ne nyissa ki gyakran a sütő ajtaját.
4. Próbáljon meg egyszerre több ételt sütni a sütőben úgy, hogy két sütőedényt helyez a rácsra.
5. Több ételt süssön egymás után, mert így a sütő nem veszít hőt.
6. Kapcsolja ki a sütőt néhány perccel a sütési idő lejáratá előtt. Ebben az esetben ne nyissa ki a sütő ajtaját.
7. Sütés/főzés előtt olvassa ki a fagyasztott ételeket.

ÁRTALMATLANÍTÁS



A szimbólum azt jelzi, hogy a helyi törvényeknek és előírásoknak megfelelően a készüléket a háztartási hulladéktól elkülönítve kell a hulladékba helyezni. Ha a termék eléri élettartama végét, vigye a helyi hatóságok által kijelölt gyűjtőpontra. A készülék elkülönített módon történő gyűjtése és újrahasznosítása segít megóvni a természeti erőforrásokat, és biztosítja, hogy az újrahasznosítás az emberi egészség és a környezet védelmével összhangban történjen. A termék újrahasznosítása érdekében további információért forduljon az illetékesekhez, a helyi hulladékgyűjtő szolgáltatóhoz vagy ahhoz az üzlethez, ahol a terméket megvásárolta.

CSOMAGOLÁSI INFORMÁCIÓ

A termék csomagolóanyagai újrahasznosítható anyagokból készülnek a nemzeti környezetvédelmi előírásoknak megfelelően. Ne dobja ki a csomagolóanyagokat a háztartási vagy egyéb hulladékkal együtt. Vigye azokat a helyi hatóságok által kijelölt gyűjtőhelyekre.

TESLA

tesla.info